



RAILBLAZA[®]
HOLD EVERYTHING...



Witamy w RAILBLAZA

Ulepszaj, adaptuj i wymieniaj akcesoria wędkarskie, żeglarskie i lajfstajlowe RAILBLAZA oparte na wytrzymałych i uniwersalnych systemach montażowych.

Produkty RAILBLAZA są cenione przez wędkarzy, kajakarzy, żeglarzy i poszukiwaczy przygód, którzy cenią sobie spędzanie czasu na wodzie i odkrywania rozległych przestrzeni. Projektując i produkując w Nowej Zelandii i USA, RAILBLAZA dba o spójność procesów projektowych, sprzętowych i produkcyjnych, aby zapewnić najwyższą jakość produktów, błyskawiczne dostawy i najwyższy poziom obsługi.

Wytrzymałość i funkcjonalność produktów RAILBLAZA zyskały międzynarodowe uznanie. Wybierając zrównoważony rozwój i trwałość naszych produktów firma RAILBLAZA okazuje szacunek otaczającej nas przyrodzie. Zespół RAILBLAZA realizuje ideę zrównoważonego rozwoju, projektując trwałe produkty, starannie dobierając materiały, oszczędnie gospodarując zasobami oraz wybierając ekologiczne opakowania.

RAILBLAZA świadomie minimalizuje wpływ na środowisko, redukując odpady, projektując mocne i niezawodne produkty przy użyciu mniejszej ilości materiałów, oraz zapewniając dostępność części zamiennych, wszystko, aby zapewnić dłuższe użytkowanie produktów.

Kluczem sukcesu szeregu produktów RAILBLAZA są materiały, wytrzymałe polimery konstrukcyjne formowane wtryskowo i wzmocnione włóknem szklanym. Zalety tych materiałów to imponująca wytrzymałość oraz wysoka odporność na promieniowanie UV. Dzięki temu nie stają się kruche ani nie przebarwiają się w trudnych warunkach zewnętrznych.

RAILBLAZA to domyślny wybór poszukujących sprawdzonych, satysfakcjonujących rozwiązań.

Skrzynia na sprzęt



Strona 6

Szyny montażowe

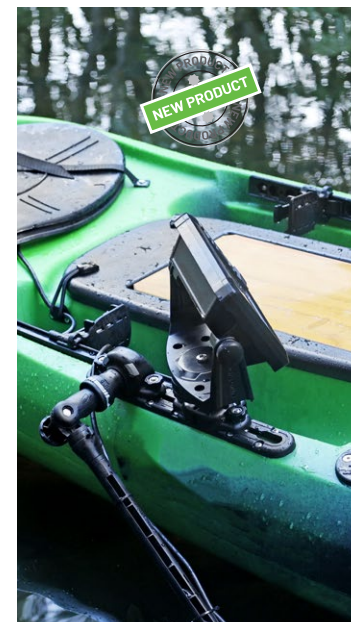

Strona 16

Uchwyty HEXX

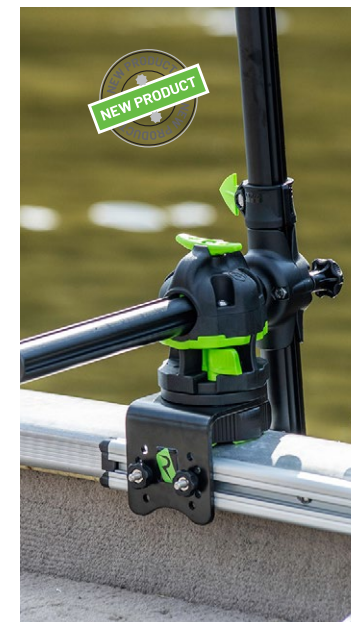































Strony 17-18

HEXX na wędkę



Strona 23

									
Skrzynia na sprzęt 5-6	Uchwyty StarPort 7-8	Uchwyty na szynę 9-10	Uchwyty samoprzylepne 11-12	TracLoader na burtę 13-14	Uchwyty do kamer 35-36	Stoliki do filetowania, podparcia silników 37-38	Certyfikowane lampy nawigacyjne 39-40	Cert. lampy nawigacyjne - zestawy 41-42	Platformy i wysięgniki 43-44
									
TracWedge, MiniPort, szyny Expand a Universal 12 Track 15-16	Podstawa montażowa HEXX 17-18	Uchwyty HEXX do wyświetlaczy 19-20	Wysięgnik HEXX do przetwornika 21-22	Uchwyty na wędkę StarPort i HEXX 23-25	Pojemniki, organizery i uchwyty na napoje 45-46	Uchwyty na telefony i tablety 47-88	Uchwyty do silników, na butle i wiosła 49-50	Adaptory, haki, pętle, uchwyty 51-52	Bezpieczeństwo, akcesoria 53-54
									
Uchwyty poziome na wędki i wiosła 26	Uchwyty RodHold i RodStow 27-28	Stacja do przewijania szpul 29-30	Uchwyty do przetworników oraz do wyświetlaczy Garmin 31-32	Uchwyty StarPort do wyświetlaczy 33-34	Wózki do kajaków C-Tug R 55-56	Wózki do kajaków C-Tug 57-58	Kółka do łódki lub pontonu, opaski 59-60	Części zamienne 61-62	



Skrzynia na sprzęt



Postaw na przygodę z firmą RAILBLAZA. Innowacyjność i wytrzymałość sprzętu żeglarskiego i wędkarskiego firmy RAILBLAZA sprawdzi się na każdej łodzi i w każdych warunkach.

Szczególne atuty: Cztery uchwyty na wędki wewnątrz narożników i możliwość rozbudowy o dodatkowe uchwyty do wędek i akcesoria RAILBLAZA na ścianach skrzyni. Przestrzeni do przechowywania sprzętu wędkarskiego, bez względu na gabaryty, będzie zawsze pod dostatkiem.

Poszerzaj funkcjonalność i adaptuj dzięki wbudowanym szynom na uchwyty TracLoader i MiniPort, dwie po każdej stronie, jedna na wieku.

Możesz bezpiecznie i trwale zamontować różnorodne niezbędne akcesoria wędkarskie; uchwyty na napoje, kamerę sportową, pojemnik na osprzęt StowPod, stację do nawijania szpuli, poręcz zwiększającą widoczność i wiele innych. Wieko skrzyni również posiada wbudowaną szynę do montażu dodatkowych akcesoriów TracLoader.

Skrzynia na sprzęt Gear Crate: Spakuj na łędzie i zabierz na wodę wszystko, co przyda się na łodzi, na rybach, podczas rejsu i na plaży. Odkryj nowy wymiar wędkarskiej pasji i otwórz się na niesamowitą przygodę z RAILBLAZA.



Akcesoria poza zestawem

Skrzynia na sprzęt

- Poszerzaj funkcjonalność i adaptuj dzięki zintegrowanym szynom na uchwyty TracLoader o pojemnik StowPod, uchwyty MiniPort, uchwyty RodStow, Drinkhold lub TracLoader.
- Wnętrze pomieści nawet 8 pudełek typu 3600 Plano (poza zestawem), i dodatkowy osprzęt.
- Posiada cztery wewnętrzne zabezpieczenia (zapięcia) na wędki
- Zamykane wieko zapewnia wygodny dostęp w pozycji otwartej
- Duży wybór otworów montażowych
- Uchwyty dla transportu zintegrowane z obudową
- Gumowe stopki zmniejszają hałas i zapobiegają ślizganiu się
- Wkręty ze stali nierdzewnej w zestawie

Dodaj elementy





Uchwyty StarPort™

Niskie uchwyty do mocowania i wymiany różnorodnych akcesoriów RAILBLAZA.

- Montaż na powierzchni, na reling lub na torze burty
- Montaż poziomo lub pionowo
- Minimalna głębokość instalacji
- Funkcja ułatwiająca wymianę akcesoriów
- Uszczelka i korek ograniczają dostęp wody
- Wykonane z wytrzymałych polimerów



Łatwa wymiana akcesoriów

03-4015-21
Biały

Twin Pack
03-4001-11 Czarny x 2
03-4001-21 Biały x 2

Uchwyt SidePort™

Idealny zarówno na burtę łodzi jak i do kokpitu kajaka.



03-4014-11
Czarny



03-4014-21
Biały



03-4015-11
Czarny

Uchwyt StarPort HD™

Wykorzystuje cztery otwory montażowe podstawy w standardowym układzie stosowanym przez wiele marek systemów mocowań, np. Scotty, RAM, Cannon, Fish-On.

- Do zastosowań specjalnych
- Niski profil
- Elementy montażowe ze stali nierdzewnej w zestawie (można też użyć śrub samogwintujących, nitów trójdzielnych lub nakrętek gumowych).



03-4046-11

CleatPort™

Uchwyt StarPort z praktyczną klamrą

- Posiada blokadę zabezpieczającą zamontowany element
- Polimerowa klamra do lekkich obciążeń na kajak lub łódkę



03-4044-11
Czarny



03-4044-21
Biały

E-StarPort™

Na przewód

- Zabezpieczy i uporządkuje przewody i połączenia.
- Dwie wkładki do przewodów (3-7) mm
- Jedna podwójna wkładka na dwa przewody 6 mm



03-4157-11



03-4080-11





Uchwyt RailMount™ 19-25

- Uchwyt do montażu na reling o średnicy 19 mm lub 25 mm
- Nie wymaga wiercenia otworów
- W zestawie adaptery, gumowe uchwyty, samoprzylepna taśma mocująca, elementy mocujące



Uchwyt RailMount™ 32-41

- Do montażu na relingu. Nie wymaga otworów
- Na reling o średnicy 30 mm i 41 mm, i kwadr. 32 mm
- Pasuje do szyn AKA i H-Rail firmy Hobie



Uchwyt RailMount™

Na kwadratowy reling

- Łatwy montaż uchwytów StarPort na łodziach pontonowych
- Nie wymaga ingerencji w strukturę szyny
- Skręcając uchwyt, zaciskamy go na relingu
- Nie wymaga wiercenia otworów
- Pasuje na kwadratowy reling 28 mm i 32 mm
- Posiada blokadę zabezpieczającą zamontowany element

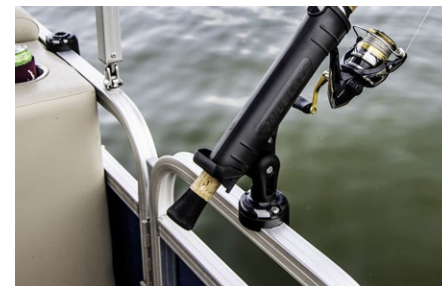

Uchwyt RailMount™ na Bimini

Bezpieczne mocowanie do Bimini z okrągłym i kwadratowym relingiem

- Dokręcany uchwyt, zaciska się na relingu Bimini
- Nie wymaga wiercenia otworów
- Montaż bez ingerencji w strukturę Bimini
- Pasuje na kwadratowy reling 28 mm i 32 mm
- Pasuje na reling 19 mm, 22 mm i 25 mm

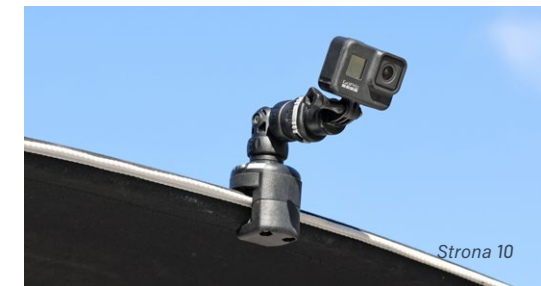



Uchwyt RIBPort™

Przyklejany uchwyt StarPort

Zamontuj w dmuchanej łodzi, pontonie RIB, SUPie, kajaku, wszędzie, gdzie nie nawierisz otworów

- Taśma 3M VHB umożliwia łatwą instalację
- Dobrze przylega do Hypalonu, PCV, włókna szklanego, powierzchni malowanych i innych
- Możliwy montaż za pomocą dwuskładnikowego kleju



QuikPort™

Ultrakompaktowy StarPort

Wygodny montaż mniejszych i lekkich akcesoriów

- Taśma 3M VHB umożliwia łatwą instalację
- Dobrze przylega do Hypalonu, PCV, włókna szklanego, powierzchni malowanych i innych
- Przekrój 90 mm wpasuje się w mniejszej przestrzeni.



Uchwyt CleatPort™ RIBMount

Wszystkie zalety uchwytu RIBPort i praktyczny i solidny zatrzask blokady trzymanego elementu

- Taśma 3M VHB umożliwia łatwą instalację
- Dobrze przylega do Hypalonu, PVC, włókna szklanego, powierzchni malowanych, aluminium i innych powierzchni.



Uchwyt samoprzylepny

Stylowe i wygodne uchwyty dla łodzi dmuchanych, przyklejone mocnym klejem RAILBLAZA, stanowią efektowny element wykończenia

- Montaż za pomocą dwuskładnikowego kleju do łodzi (poza zestawem)



Uchwyt TracLoader™

Mocowania do szyny burty, które pozwala dodawać kolejne akcesoria do łodzi i kajaków
Bez konieczności wiercenia otworów

- Pasuje do systemów szyn burtowych, takich jak Crestliner SureMount, Tracker VersaTrack, Lund, Sport Trak, Lowe Boats, Princecraft PrinceTrak, Xpress Boats, War Eagle, G3, Ranger i wielu innych
- Pasuje do szyn firm Hobie, Wilderness, Jackson, YakAttack, Galaxy, Ocean Kayak, Native i innych
- Pasuje do szyn TracLoader i Expanda firmy RAILBLAZA
- Suwak blokady zabezpiecza akcesoria na miejscu
- Każdy uchwyt TracLoader zawiera dwa komplety śrub na szynę



03-4129-11
TracLoader StarPort



03-4128-11
TracLoader SidePort



Uchwyt TracLoader45™

Uchwyt StarPort na szynę pod kątem 45°

- Prosty montaż bez narzędzi, łatwa zmiana położenia
- Pasuje do systemów szyn Lund, Lowe, Excel, Express, G3, Ranger, War Eagle i wczesnych modeli łodzi Crestliner
- Obróć o 180°, aby ustawić poziomo lub pionowo
- W zestawie opcjonalna osłona śruby na szynę

Montaż pionowo



03-4145-11
TracLoader 45 StarPort

Montaż poziomo



03-4146-11
TracLoader 45 CleatPort



Szyny na burtę TracLoader™ Gunnel Track

Szybko zmieniaj akcesoria i ich konfigurację, ciesząc się pełną elastycznością

- Wstępnie wycięte otwory montażowe
- Elementy montażowe i zaślepki w zestawie
- Szerokość 40 mm, wysokość 15 mm
- Anodyzowane aluminium



01-4155-11
20" (500 mm)

01-4156-11
20" (500 mm)

01-4154-11
12" (300 mm)



Uchwyt TracWedge™ Gunnel Mount na szynę burty

Solidna instalacja uchwytów StarPort i SidePort na łodziach posiadających w burtach szerokie szyny

- Montaż bez nawiercania otworów
- Pasuje do większości szyn firm Quintrex, Stacer, Savage, Stessl, Stessco i otwartych łodzi Sea Jay
- Suwak blokady zabezpiecza akcesoria na miejscu
- Dodatkowe części do większych kanałów
- Nasz internetowy przewodnik TracWedge umożliwi właściwy wybór



03-4126-11
TracWedge SidePort



03-4127-11
TracWedge StarPort



Dodatkowe części do większych kanałów



Uchwyt MiniPort™ TracMount na szynę

Szybkie i łatwe mocowanie akcesoriów

- Montaż bez narzędzi
- Pasuje do szyn w kajakach firm Hobie, Wilderness, Jackson, YakAttack, Galaxy, Ocean Kayak i Native Watercraft
- Pasuje do szyn RAILBLAZA
- Pierścień blokady zabezpiecza i unieruchamia akcesoria w miejscu



03-4108-11



Szyna Compact
(46x40x10) mm



Szyna Single
(123x40x10) mm



Szyna Double
(200x40x10) mm



Szyna Kayak Expanda Track

- Pasuje do uchwytów MiniPort TracMount i TracLoader od RAILBLAZA
- Modułowa, z możliwością rozbudowy
- Wykonane ze wzmocnionego nylonu
- Odporne na korozję i promieniowanie UV

01-4122-11
Expanda Track (zestaw)
Szyna 100 mm lub 200 mm
Zawiera:

4 elementy szyny
2 końcówki
Elementy montażowe

Szyna Universal 12" Track

Uniwersalna niska szyna do kajaków i innych zastosowań, umożliwiającą łatwy montaż akcesoriów i ich konfigurację.

- Pasuje do uchwytów MiniPort TracMount, TracLoader i HEXX Kayak Track od RAILBLAZA
- Wykonane ze wzmocnionego nylonu
- Elementy montażowe ze stali nierdzewnej w zestawie



01-4222-11
12" x 1.6" x 0.4"
(300 x 40 x 10) mm





Podstawa HEXX

Niski uchwyt do mocowania i wymiany różnorodnych akcesoriów HEXX na płaskiej powierzchni.

Płyta mocująca, która zapobiega korozji galwanicznej w zestawie.



07-4180-11

Mostek HEXX

Solidny aluminiowy wspornik o wysokości 85 mm.

Do montażu np. na pokładzie wędkarskim (Podstawa HEXX poza zestawem).



11-4218-11

Uchwyty HEXX na reling

Prosta instalacja akcesoriów HEXX na relingu.

Nie wymaga otworów, zaciska się wokół relingu. Śruba ustalająca, zwiększająca siłę trzymania w zestawie



11-4205-11
Okrągły reling 25 mm



Okrągły reling (32/41) mm
Kwadratowy reling 32 mm
Hobie H-Rail& AKA

11-4206-11

Podstaw HEXX samoprzylepna

Zamontuj uchwyt HEXX w dmuchanej łodzi, pontonie RIB, SUPie, kajaku. Wszędzie, gdzie nie nawiercisz otworów. Montaż za pomocą dwuskładnikowego kleju do łodzi (poza zestawem)



11-4207-11

UCHWYT HEXX na burcie

Montaż akcesoriów HEXX w systemach szyn na burcie łodzi nie wymaga narzędzi.

Szeroki kołnierz zapewnia stabilność instalacji. Wiele otworów na śruby umożliwia dobór wysokości i regulację położenia.

Pasuje do:

- RAILBLAZA TracLoader
- Princecraft PrinceTrak
- Crestliner SureMount
- Tracker VersaTrack
- Lund Sport Trak
- Lowe Boats
- Xpress Boats
- War Eagle
- Ranger
- G3 & more



11-4204-11

Uchwyt HEXX Track Mount na szynę 45°

Łatwa instalacja akcesoriów HEXX HD w ukośnych szynach na burcie łodzi. Pasuje do systemów szyn firm Lund, Lowe, Excel, G3, Ranger, War Eagle Xpress i wczesnych modeli łodzi Crestliner. Nie wymaga narzędzi



11-4219-11

Uchwyt HEXX Kayak na szynę

Szybki montaż akcesoriów HEXX HD na szynach w kajaku.

Pasuje do szyn w kajakach firm RAILBLAZA, Hobie, Wilderness, Galaxy, Jackson, Native Watercraft, Ocean Kayak i Old Town i wielu innych



11-4208-11





Platforma HEXX pod ekran Fish Finder - do 3 kg

Zdemowany, regulowany uchwyt do 3 kg i do 12"
Stabilny i solidny uchwyt dla dużej elektroniki

- Utrzyma do 3 kg
- Obrót o 90° / obrót podstawy o 90°
- Pochylenie o 180°
- Do montażu w trudno dostępnym miejscu
- Kompaktowe wymiary dla montażu w ciasnych miejscach
- Szybki demontaż bez narzędzi bezpieczny dla cennej elektroniki
- Wytrzymały polimer konstrukcyjny, stabilizowany promieniami UV
- Elementy montażowe ze stali nierdzewnej w zestawie
- (252x86x145) mm
- 1 podstawa HEXX w zestawie



11-4174-11

Pochylenie o 180°



Obrót platformy 90°



Obrót podstawy o 90°

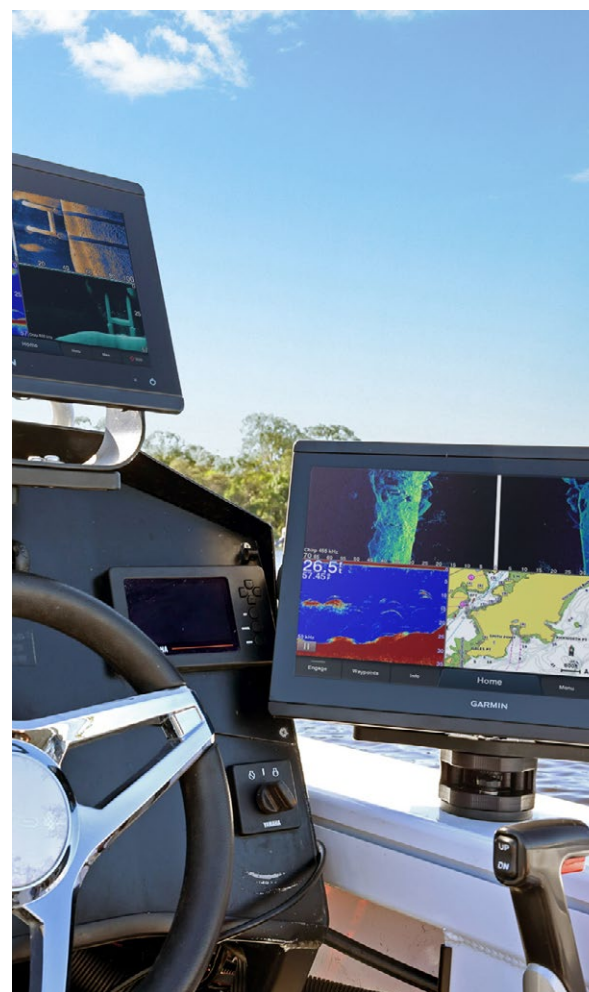

Platforma HEXX pod ekran Fish Finder - do 5 kg

Trwały, obracany, demontowalny i elegancki uchwyt do większych ekranów echosond firm Humminbird, Lowrance, Garmin i innych.

- Utrzyma do 5 kg
- Obrót platformy o 90°
- Kompaktowa powierzchnia montażowa
- Szybki demontaż bez narzędzi bezpieczny dla cennej elektroniki
- Wytrzymały polimer konstrukcyjny, stabilizowany promieniami UV
- Elementy montażowe ze stali nierdzewnej w zestawie
- (252x86x75) mm
- 1 podstawa HEXX w zestawie.

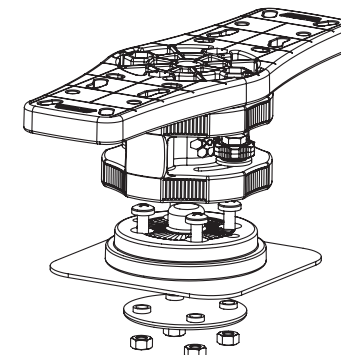

11-4175-11



HEXX Live Pole Echosonda na kajak lub łódkę



Zobacz co się dzieje pod wodą na żywo!
HEXX Live Pole mocuje się do pokładu i opuszcza pod wodę. Przetwornik sondy pozwala namierzyć ukryte, nieuchwytne cele. HEXX Live Pole łatwo jest wyjąć z wody, zdemontować, złożyć i schować.

- Pasuje do przetworników Lowrance, Garmin i Humminbird
- Łatwy obrót o 360° umożliwia śledzenie celu
- Wielostopniowa regulacja
- Blokada położenia wysięgnika
- Wygodne przechowywanie na pokładzie
- Klipsy do spięcia przewodu przetwornika
- Regulacja bez narzędzi

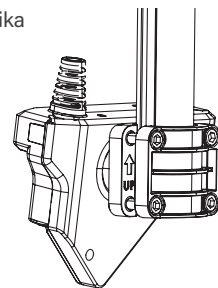

Technologia sonaru oferuje wysoką rozdzielczość obrazu. Można na żywo podejrzeć ruch ryb i ich odpowiedź na przynętę.

Dzięki temu wędkarzowi łatwiej wyszukać wybrany gatunek, dobrać przynętę i wywołać atak lub wy badać czy na danym obszarze jest więcej drapieżników.



Sztywnym przegub utrzymuje ustawioną pozycję

Anodyzowane aluminium

Dźwignia położenia wysięgnika

360° Wskaźnik kierunku ustawienia przetwornika

Wygodna regulacja wysokości

Prosty montaż do podstawy HEXX bez narzędzi

Pasuje do przetworników Lowrance, Garmin i Humminbird

Przegub umożliwia złożenie i przechowywanie

Przewód przetwornika jest na zewnątrz i układa się w kanale wysięgnika

Przetwornik sonaru (nie pokazano) montuje się na wysięgniku za pomocą zacisków producenta

HEXX Live Pole 60

Wygodny uchwyt na wysokości bioder bardzo ułatwia pracę. HEXX Live Pole 60 mocuje się do pokładu i jest opuszcza pod wodę.

Przetwornik pozwala namierzyć ukryte, nieuchwytne cele w zakresie 360°.

- Długość: 1550 mm
- Złożony: 830 mm
- 1 podstawa HEXX w zestawie
- 1 torba na sprzęt HEXX



Szybkie rozkładanie



Kompaktowa koncepcja



HEXX Live Pole 30

Łatwa instalacja i wygodna kontrola przetwornika sonaru zarówno w kajaku jak i małej łodzi.

Live Pole 30 jest łatwy w montażu, ma zakres obrotu 360°, można go wyjąć z wody jednym ruchem, kiedy nie jest używany.

- Długość: 768 mm
- 1 podstawa HEXX w zestawie
- Elementy montażowe w zestawie
- Elementy do montażu w zestawie





Uchwyty na wędkę HEXX HD

Uchwyty na wędkę HEXX HD firmy RAILBLAZA mogą wytrzymać największe obciążenia podczas trollingu i najsilniejszej branie.

- Pasują do kołowrotek do łodzi, spinningowych i castingowych
- Obracany kołnierz zabezpiecza wędkę przed jej utratą
- Blokada przegubu ogranicza obrót wędki
- Obrót o 90° z blokadą
- Wytrzymały polimer konstrukcyjny, utwardzany promieniowaniem UV
- Izolowane elementy mocujące zapobiegają korozji od różnych metali
- 1 podstawa HEXX w zestawie
- Zawsze przypnij na uwięź



HEXX Heavy Duty Rod Holder
11-4189-11 Czarny
11-4189-21 Biały



Kołowrotek spinningowy



Kołowrotek na przynętę

Uchwyt na wędkę Rod Holder II

Solidny, ale dający się regulować tak, że zabezpieczy wędkę w każdej pozycji.

- Pasują do kołowrotek do łodzi, na muchę, spinning i castingowych
- Obracany kołnierz zabezpiecza wędkę przed jej utratą
- Blokada przegubu ogranicza obrót wędki: Podnieś, aby przesunąć.
- Regulacja w zakresie 360° w obrocie i ponad 90° w pionie
- Zawsze przypnij na uwięź



Kołowrotek spinningowy



Kołowrotek na muchę



Kołowrotek na przynętę

Przedłużenie uchwytu

- Podwyższenie uchwytu wędki o 125 mm



02-4137-11

Rod Holder II only
02-4020-11 Czarny 02-4020-21 Biały

Rod Holder II + StarPort Kit
04-4020-11 Czarny 04-4020-21 Biały

Rod Holder II + StarPort HD Kit
04-4055-11 Czarny

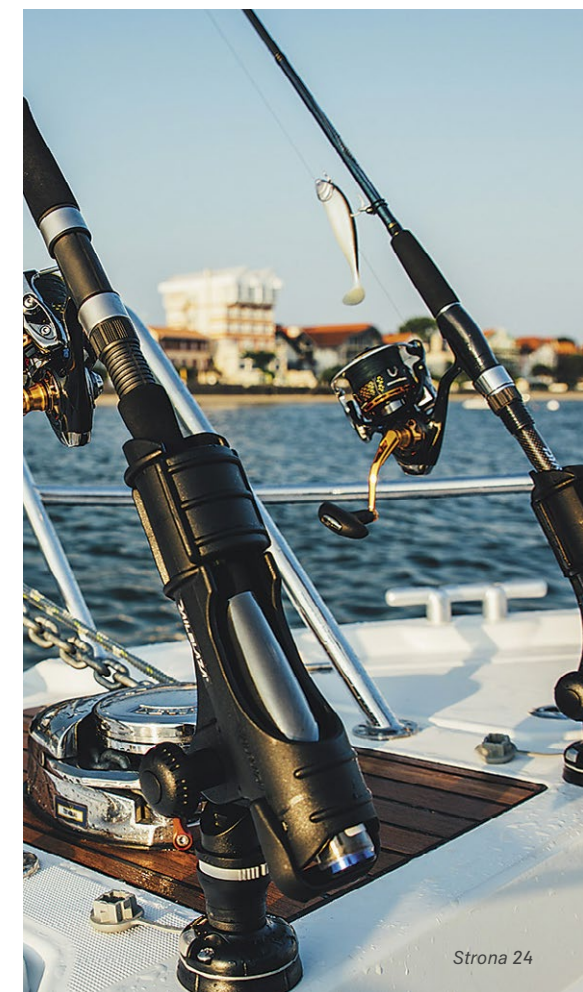



Uchwyt Rod Holder R

Lekki uchwyt na wędki do łowienia na wodach słodkich i przybrzeżnych

- Pasują do kołowrotek na muchę, spinning i castingowych
- Nie polecamy go do trollingu
- Pasek zabezpiecza wędkę i kołowrotek
- Regulacja w zakresie 360° w obrocie i ponad 90° w pionie
- Zawsze przypnij na uwięź



Rod Holder R (sam)
02-4082-11 Czarny

Rod Holder R + StarPort HD
Kit 04-4082-11 Czarny



Kołowrotek spinningowy

Kołowrotek na muchę

Kołowrotek na przynętę

Uchwyt RodTube

Specjalny przegub na dole uchwyty umożliwia dopasowanie położenia wędki

- Pasują do kołowrotek na muchę, spinning i castingowych
- Błokada przegubu ogranicza obrót wędki: Podnieś, aby przesunąć.
- Regulacja w zakresie 360° w obrocie i ponad 90° w pionie
- Zawsze przypnij na uwięź



Rod Tube only
02-4118-11 Czarny

Rod Tube StarPort HD Kit
04-4118-11 Czarny



Kołowrotek spinningowy

Przegub regulacji wysokości wędki

Kołowrotki na przynętę

Uchwyty RodRak na wędki

Mocne uchwyty do przechowywania wędek

- Można dopasować do wędek każdej długości
- Pasuje do wędek o uchwycie od 25 mm do 38 mm
- Możliwy montaż poziomo lub pionowo
- Miękkie gumowe wkładki dla dodatkowej ochrony
- Wędkę można też zabezpieczyć elastyczną linką (poza zestawem)



09-0008-11
Czarne 2 pary
Na dwie wędki

09-0008-21
Białe 2 pary
Na dwie wędki

Uchwyty RodRak na wiosła

Uniwersalne uchwyty do wiosel, wędek, haków i innych elementów osprzętu.

- Regulowany odstęp dopasuje się do dowolnej długości
- Pasuje do przekrojów od 25 mm do 38 mm
- Możliwy montaż poziomo lub pionowo
- Miękkie gumowe wkładki dla dodatkowej ochrony
- Wędkę można też zabezpieczyć elastyczną linką (poza zestawem)



09-0012-11
Czarne 1 para
Na jedno wiosło

09-0012-21
Białe 1 para
Na jedno wiosło



Uchwyt na wędkę RodHold

Para solidnych uchwytów do przechowywania i transportu zestawu wędek. Z łatwością przeniesiesz sprzęt z garażu do auta, na kajak lub łódkę.

Elastyczne gumowe palce dostosowują się do kształtu różnych elementów, a razem z zapięciem, zapewniają stabilność i chronią przed uszkodzeniem.

- Uchwyty do przechowywania wędek
- Opcja montażu na uchwycie StarPort (poza zestawem)
- Sprzedaż w parach.



02-4229-11
Para



Pasuje do każdego StarPortu



SidePort



SidePort TracLoader



StarPort



StarPort HD



RIBPort



Stojak RodStow Triple

- Zdejmowany przegub trzyma wędkę i ogranicza jej obrót
- Organizer na przynętę i sprzęt



(250 x 375 x 65) mm

09-0011-21
Biały, Triple



09-0011-11
Czarny Triple

Organizer między uchwytami na wędkę

Stojak RodStow Double i Single

- Zdejmowany przegub trzyma wędkę i ogranicza jej obrót
- RodStow Double zawiera organizer na przynętę i sprzęt



09-0010-11
Czarny Double

Organizer między uchwytami na wędkę
(250 x 220 x 65) mm



09-0010-21
Biały Double



09-0009-11
Czarny Single

09-0009-21
Biały Single

(250 x 60 x 65) mm



Moduły dla dłuższych stojaków na wędkę.
Regulacja położenia dla większych szpul





„Mogę przygotować tyle szpułek, ile potrzebuję, a użytkowanie urządzenia jest bardzo łatwe”

Ott DeFoe, profesjonalny zawodnik Major League Fishing, wędkarz RAILBLAZA

Stacja do przewijania

Proste w użyciu, kompaktowe urządzenia do łatwego nawijania żyłek wędkarskich na łodzi lub warsztacie.



Stacja do przewijania na szynę

Montaż bez narzędzi na szynach burt aluminiowych łodzi wędkarskich takich jak Tracker VersaTrack, Crestliner, LUND Sport Trak, LOWE, Princecraft PrinceTrak, Xpress Boats, War Eagle, EXCEL Boats, G3, Ranger, Horizon & Stessl Boats Australia (od 2020 r. i nowsze).



09-4160-11

Stacja do przewijania montaż na stałe

Łatwy montaż za pomocą śrub samogwintujących (w zestawie). W zestawie adapter StarPort kompatybilny ze wszystkimi uchwytami StarPort. (uchwyt osobno).



09-4159-11

Pasuje do wszystkich uchwytów



SidePort



SidePort TracLoader



StarPort



StarPort HD

Montaż w uchwycie StarPort



Na stałe do stołu roboczego lub na ścianie





Uchwyty do przetworników

- Łatwe opuszczanie i podnoszenie przetwornika
- Obraca się z wody, gdy nie jest używany
- StarPort do montażu poza zestawem

Uchwyt przetwornika sondy na kajak lub łódkę



02-4061-11

Ramię XL przetwornika na kajak lub łódkę



02-4086-11

Rekomendacja: podnieś przy prędkości ponad 8 węzłów



Nie używany obracasz, by wyciągnąć z wody



Uchwyt do wyświetlaczy Garmin Fishfinder

Łatwy montaż echosondy Garmin ECHOMAP™ UHD, UHD2 i STRIKER™ na kajakach, relingach, szynach, pontonach i wielu innych powierzchniach

- Bezpośredni montaż obracanej podstawy
- Kompatybilny z:
 - Serią ECHOMAP™ 4-7 cali
 - Serią STRIKER™ 5-7 cali
- Sztwny przegub 360°
- Do montażu w trudno dostępnym miejscu
- Elementy montażowe w zestawie
- Demontaż bez narzędzi

GARMIN®



02-4179-11

Niski uchwyt wyświetlacza Garmin

02-4178-11

Uchwyt R-Lock wyświetlacza Garmin



Platforma S, obracana

- Do elektroniki z kwadratową lub okrągłą podstawą.
- Obrót 360°
- (102x102) mm



02-4021-11

Uchwyt wyświetlacza R-Lock S

- Do elektroniki z kwadratową lub okrągłą podstawą
- Do montażu w trudno dostępnym miejscu
- U góry i dołu sztywne przeguby z blokadą
- Utrzyma do 1,5 kg
- (102x102) mm
- Wysokość 170 mm



02-4140-11

Platforma R, obracana

- Pod uchwyt pałkowy (U bracket)
- Obrót 360°
- (160x60) mm



02-4136-11

Uchwyt R-Lock R do Fish Finder

- Pod uchwyt pałkowy (U bracket)
- Do montażu w trudno dostępnym miejscu
- U góry i dołu sztywne przeguby z blokadą
- Utrzyma do 1,5 kg
- (160x60) mm
- Wysokość 170mm



02-4141-11

Adapter Lowrance HOOK²

- Do wysł. Lowrance HOOK² 4, 5 oraz HOOK Reveal 5
- Wysokość 80 mm



02-4143-11



02-4142-11





Ramię kamery 600 R-Lock

Idealne, aby zabezpieczyć kamerę i uchwycić akcję

- Pięć punktów regulacji
- Przedłużenie do 650 mm
- Sztywne przeguby z blokadą R-Lock
- Pasuje do wszystkich aparatów z gwintem 1/4 20
- Adapter do statywu GoPro
- Utrzyma do 0,8 kg
- Zawsze przypnij na uwięź



02-4132-11

Uchwyt kamery R-Lock

Zamontuj i ustaw idealny kąt widzenia, następnie użyj opatentowanego systemu R-Lock, aby unieruchomić ją.

- Pięć punktów regulacji
- Sztywne przeguby z blokadą R-Lock
- Pasuje do wszystkich aparatów z gwintem 1/4 20
- Adapter do statywu GoPro w zestawie
- Zawsze przypnij na uwięź.



Adapter uchwytu kamery

- Pasuje do wszystkich aparatów z gwintem 1/4 20
- Adapter do statywu GoPro
- Zawsze przypnij na uwięź.



02-4053-11

Pasuje do wszystkich StarPortów



SidePort



SidePort TracLoader



StarPort



StarPort HD



Strona 36



Stoliki uniwersalne, na przynętę lub do filetowania

Solidne stoliki mocowane do dowolnego StarPortu

- Wbudowany otwór odpływu, wystarczy podłączyć wąż
- Brak przedniego rantu ułatwia filetowanie
- Posiada schowek na nóż
- Uniwersalne szyny 300 mm poszerzą możliwości przechowywania (str. 16)
- (525x350) mm



Stolik z samymi platformami

02-4024-11 *Biały*
02-4223-11 *Czarny*

Table and StarPort Kit

04-4024-11 *Biały*
04-4223-11 *Czarny*

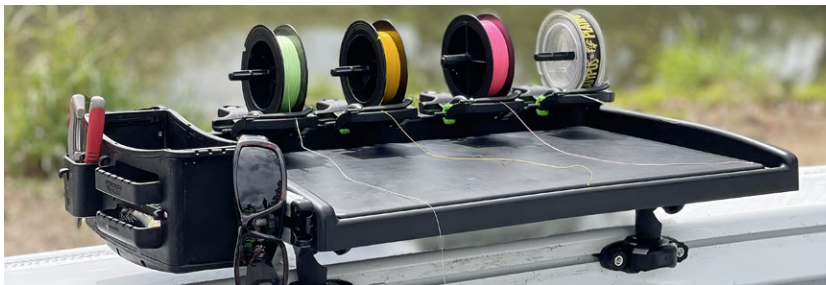

Unieruchamia silnik trollingowego i zabezpiecza go w podróży. Łatwo zdemontować, jeśli to potrzebne. Można wykorzystać jako uchwyt wysięgnika HEXX LivePole.

Podparcie do silnika trollingowego, zestaw

- Utrzymuje silnik do trollingu 160 mm nad pokładem
- 1x StarPort w zestawie.



04-4148-11



Podparcie XL silnika trollingowego

- Wielostopniowa regulacja
- Uchwyt StarPort oddzielnie.



02-4158-11



Pasuje do wszystkich StarPortów



SidePort



SidePort TracLoader



StarPort



StarPort HD

Lampa Illuminate i360™

Lampa nawigacyjna na baterie, biała

- Widoczność na dwie mile morskie
- Spełnia wymagania USCG 2NM
- Wodoodporność do 1 m
- Zasilana trzema bateriami AA (poza zestawem)
- Tryb pracy i czasy działania:
 - Światło białe stałe do 25 h;
 - Niska jasność do 160 h;
 - Migające (awaryjne) ponad 200 h



02-5004-11



lampa Illuminate iPS™

Lampa nawigacyjna na baterie, dwukolorowa

- Widoczność na dwie mile morskie
- Spełnia wymagania USCG 2NM
- Wodoodporność do 1 m
- Zasilana trzema bateriami AA (poza zestawem)
- Tryby pracy i czasy działania:
 - Pełna nawigacja dwukolorowa 12-14 h;
 - Lewa burta 20-24 h;
 - Prawa burta 20-24 h



02-5005-11



Uchwyt RailMount Light Kit dla lampy na Bimini

Lampa nawigacyjna na baterie, biała

- Widoczność na dwie mile morskie
- Spełnia wymagania USCG 2NM
- Zasilana trzema bateriami AA (poza zestawem)
- Na kwadratowy i okrągły reling
- Gumowe wkładki do szyn bimini
- Dokręcany uchwyt, zaciska się na relingu Bimini



04-4170-11

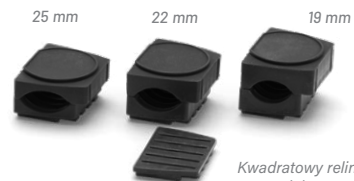

Kwadratowy reling
28 mm lub 32 mm





Zestaw NaviPack

Zestaw certyfikowanych lamp nawigacyjnych na baterie. Może służyć jako awaryjna, zapasowa lampa nawigacyjna.

- Widoczność na dwie mile morskie
- Spełnia wymagania USCG 2NM
- Zasilana trzema bateriami AA (poza zestawem)

W zestawie:

- Wysięgnik Extenda 1000
- Lampa nawigacyjna Illuminate iPS Bi-Color
- Lampa nawigacyjna biała i360
- Uchwyt StarPort
- Uchwyt SidePort
- Uchwyt QuikPort samoprzylepny
- Torba ze sznurkiem



04-4092-11

Zestaw Kayak Visibility Kit II

Certyfikowana lampa nawigacyjna na baterie

W zestawie:

- Wysięgnik Extenda 1000
- Lampa nawigacyjna biała i360
- StarPort HD lub MiniPort Tracmount (StarPort HD na zdjęciu)
- Fluorescencyjna pomarańczowa flaga
- Torba ze sznurkiem



Kayak Visibility Kit II
04-4084-11 Uchwyt StarPort HD
08-0073-11 Uchwyt MiniPort Tracmount

Zestaw Dinghy Visibility Kit

Certyfikowane światła nawigacyjne na baterie dla łodzi poniżej 7 m długości o prędkości łodzi nie przekraczającej 7 węzłów. (Łodzie przekraczające tę prędkość wymagają lamp na obu burtach).

W zestawie:

- Wysięgnik Extenda 1000
- Lampa nawigacyjna biała i360
- Uchwyt SidePort
- Torba ze sznurkiem



04-4119-11

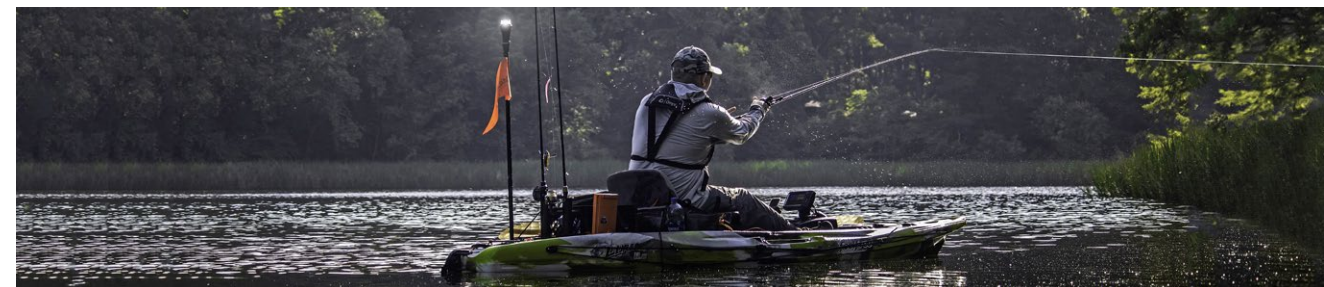



Platforma regulowana

Uniwersalna, regulowana platforma.
Pasuje do wszystkich uchwytów StarPort.

- Zakres 180° w odstępach co 15°
- (100x64) mm



02-4002-11

Ramię Extenda Pole 1000

Przedłużaj i modyfikuj, aby umieścić lampę lub wykorzystać w innym celu

- Składany, łatwe przechowywanie
- Trzy różne długości:
 - 380 mm
 - 680 mm
 - 980 mm



02-4067-11

Ramię 125 mm

Łatwe i solidne przedłużenie uchwytu StarPort o 125 mm



03-4016-11

Uchwyt R-Lock, regulowany

Wybierz dowolny uchwyt StarPort, dowolne zastosowanie, adaptuj według potrzeb

Regulacja 360° w dwóch sztywnych przegubach

Przegub ustawienia kąta (co 15°)



03-4144-11

Port obrotowy SwivelPort

Możliwość obrotu w zakresie o 360°.

Przedłużeni do 41 mm uchwytu StarPort.



03-4042-11

Ramię R-Lock, obracane

Ustaw jednym ruchem.
Najlepszy widok w zasięgu dłoni

- (200x110) mm



02-4147-11





Organizer StowPod™

Wygodne, przenośne rozwiązanie do przechowywania sprzętu i akcesoriów, z którym zadbasz o porządek.

- Pasuje do pionowych lub poziomych uchwytów StarPort.
- Ruchoma przegroda na napoje
- Można zamocować na stałe
- (255x88x105) mm (nie licząc adaptera uchwytu)

Pojemnik StowPod
Adapter StarPort i elementy mocujące

02-4040-11 Czarny
02-4040-21 Biały

StowPod + StarPort Kit
04-4040-11 Czarny
04-4040-21 Biały



Organizer Tackle Caddy

Idealny na sprzęt wędkarski, przynęty, narzędzia, drobiazgi, telefon i klucze...

- Zmieści dwa pudełka typu Plano 3400 lub podobne
- Dołączona elastyczna linka zabezpieczy przechowywane rzeczy
- (300x115x125) mm
- Wersja TracMount pasuje większości szyn burtowych w USA i Australii, w tym do Tracker, Crestliner, Lowe, Lund, War Eagle, Princecraft, Horizon, Stessl i wielu innych
- Wersja na konsolę, montaż na stałe
- Kompatybilność ze StarPortem zapewni adapter 02-4043-11 (oddzielnie).



09-4151-11
Organizer Tackle Caddy na szynę

09-4150-11
Organizer Tackle Caddy na konsolę



Uchwyt DrinkHold™

Uniwersalny uchwyt na butelkę, kubek lub inny pojemnik. Można na nim też zawiesić przynęty i szczypce.

- Wersja StarPort montaż poziomo lub w pionie
- Wersja Kayak Track montaż w pionie



02-4048-11
Adapter StarPort, Czarny

04-4048-11
Adapter i uchwyt StarPort, Czarne



02-4048-21
Biały

04-4048-21
Biały plus StarPort



(Bez szyny)

09-4048-11
Kayak Track Mount





Uchwyty na urządzenia mobilne

Solidny uchwyt na telefon, GPS, VHF, PLB i inne urządzenia

- Ramię ze sprężyną
- Gumowe podkładki
- Pasek zabezpieczający



02-4034-11
Uchwyt regulowany Mobi

04-4034-11
Uchwyt regulowany Mobi & StarPort



02-4033-11
Uchwyt regulowany Mobi, niski profil



04-4033-11
Uchwyt regulowany Mobi (niski profil) & StarPort

Pasuje do wszystkich starportów



SidePort



SidePort TracLoader



StarPort



StarPort HD



MiniPort



QuikPort

Uchwyt ScreenGrabba™ R-Lock

Zabezpiecz swój iPad, tablet Galaxy i inne urządzenia

- Do urządzeń 4 3/4" do 10" (120 do 250) mm
- Obrót o 360°, sztywne przeguby z blokadą R-Lock
- Uchwyt w pionie lub poziomie
- Kąt pochylenia ponad 90°
- Utrzyma twarde, miękkie lub wodoodporne etui
- Gumowe uchwyty zapewniając stabilny, szczelny uchwyt



Możliwość dostosowania do różnej grubości tabletek i etui.

02-4131-11
Uchwyt ScreenGrabba R-Lock



04-4131-11
Uchwyt ScreenGrabba R-Lock + StarPort





Uchwyt silnika Kayak Motor Mount

Szybki i łatwy montaż na szerokim zakresie kajaków.

- Pasuje m.in. do silników elektrycznych montowanych na pawęży, m. in. takich firm, jak Minn Kota, MotorGuide, Watersnake, Bixpy, Thrustme, Torqeedo, Newport, Haswing, ePropulsion

- Długość ramienia: 980 mm
- Rozmiar wspornika silnika: - (160x180) mm
- Dwa StarPorty HD w zestawie

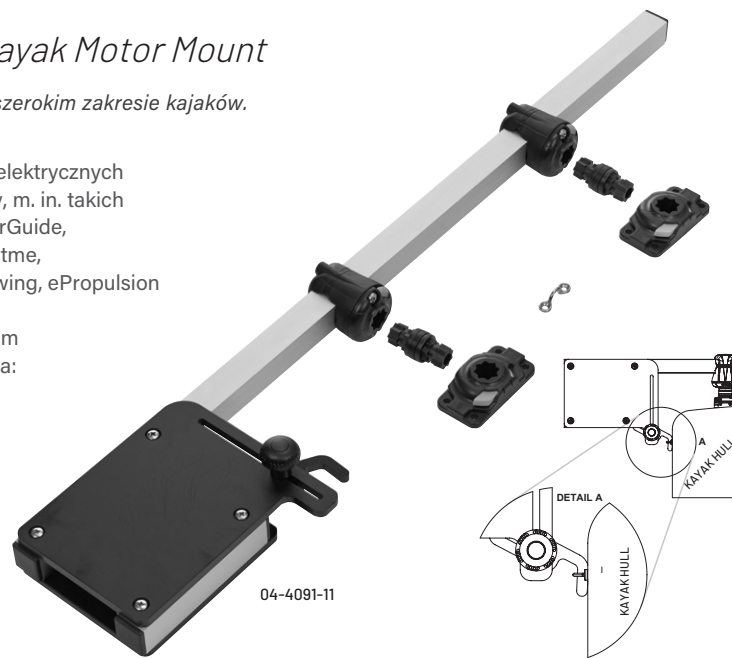

Uchwyt wiosła QuickGrip na szynę

- Pasuje do szyn w kajakach firm RAILBLAZA Expanda Track, Universal 12" Track, Ascend, Wilderness Systems, Native Watercraft, YakGear, Yak Attack i wielu innych
- Pasuje do wiosł o średnicy (28-35) mm



Uchwyt na butlę do nurkowania

Uniwersalny uchwyt do różnych zastosowań, w tym na pojemniki na paliwo i wodę.

- Montaż na stałe za pomocą dołączonych elementów montażowych.
- Adaptery StarPort do montażu na uchwyt w zestawie (StarPorty poza zestawem)



Adapter pod StarPort

Umożliwia adaptację akcesoriów, mocowań i osprzętu do systemu StarPort.

Połącz ze dwa adaptery, aby stworzyć łącznik z dwoma wtykami.



Hook25, Eye25, Webeye30

Niemal nieograniczona liczba zastosowań

- Pętla Webeye30 pasuje do pasków mocujących
- Zestaw: dwie sztuki



Uchwyty G-Hold

Pasuje do przeróżnych sprzętów: na latarkę, pochew na nóż, bosak, wiosło, gafel i wiele innych.

- 3 przekroje: 35 mm, 50 mm i 75 mm



02-4026-11 35 mm
02-4027-11 50 mm
02-4028-11 75 mm

Uchwyt GunHold

Bezpieczne przechowywanie i transport strzelby, harpuna, łuku, etc. Elastyczne gumowe palce dopasują się do kształtu ładunku, a zapięcie zapewnia stabilność i chroni przed uszkodzeniem. Rekomendowana ilość to dwa uchwyty na przedmiot.

Sprzedaż pojedynczo

RAILBLAZA zdecydowanie zaleca stosowanie uchwytów GunHold zgodnie z obowiązującymi przepisami prawa dot. broni palnej.

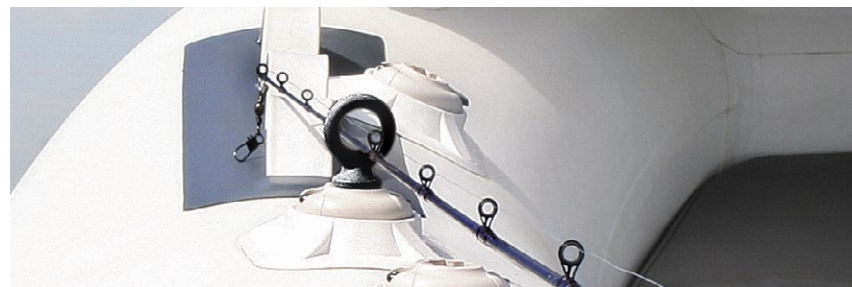



Uchwyt ścienny na StarPort

Zwolnij miejsce, umieszczając kajak, łódkę, SUP i inny sprzęt na ścianie.

Zawiera:

- Dwa uchwyty StarPort
- Dwa dedykowane paski ze sprzączką

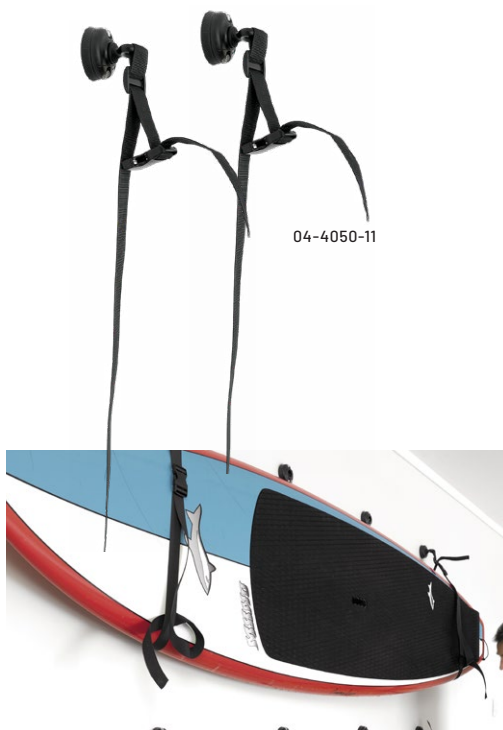

Proporczyk Flagwhip™

Zwiększy widoczność kajaka, łódki lub pojazdu terenowego

- Długość 1200 mm
- Ramię z włókna szklanego



02-4010-11
Sam proporczyk

04-4009-11
Plus StarPort

Maszt flagowy

Wyświetl flagę nurkową albo wyraż przynależność do klubu, drużyny lub kraju

- Długość 800 mm
- Aluminiowe ramię



02-4009-11



Dulki

Zamontuj do wiosel i przypnij je do uchwytu RIBPort.

- Pasuje do wiosel aluminiowych
- Sprzedaż w parach



02-4047-21
Białe

02-4047-11
Czarne



Wspornik do Bimini

Zamocuj daszek bimini, żagiel kajakowy lub maszt oświetleniowy, etc.

- Sprzedaż w parach



02-4032-21
Białe

02-4032-11
Czarne





The ultimate cart evolved.

Wózek C-Tug R z kołami Kiwi Wheels

Oto ewolucja najpopularniejszego wózka do kajaków i kanu, C-Tug R z regulacją szyn pod kadłubem, zapewniającą idealną pozycję transportową.

C-Tug R to więcej możliwości i dopasowanie do wielu kształtów kadłubów, w tym kadłubów pontonów, typu Hobie Pro Angler, Hobie Outback i innych.

- Rozłożone zmieszczą się w łuku kajaka
- Szyny kadłuba (500 mm) z antypoślizgowymi gumowymi podkładkami
- Wykonany z wytrzymałego, wzmocnionego polimeru
- Osie wzmocnione stalą nierdzewną
- Bezprzebiciowe koła Kiwi Wheels z gumowym bieżnikiem o wysokiej przyczepności
- Pasek 2,8 m z aluminiową klamrą
- Regulowana stopka
- Lekka waga 4 kg
- Obciążenie statyczne 100 kg (różne dla obciążenia dynamicznego na danym terenie)
- 5 lat gwarancji

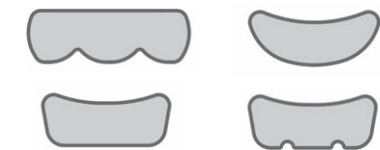

Pasuje do kształtów kadłuba o typowych przekrojach poprzecznych



50-0010-71



SANDTRAKZ
All-Terrain

Soft Sand - no problem
move with ease.

Wózek C-Tug R z kołami SandTrakz

Regulowane szyny C-Tug R pod kadłub razem z kołami SandTrakz są ewolucyjną zmianą. Koła SandTrakz all terrain naśladują działanie gąsienicy pojazdu. Sprężają się pod obciążeniem, a to zapewnia dłuższy ślad, zapobiega zapadaniu się i zmniejsza potrzebną siłę ciągu. Właśnie tak koła SandTrakz zarówno ułatwiają transport po piasku i umożliwiają płynny ruch po twardej powierzchni.

- Rozłożone zmieszczą się w łuku kajaka
- Szyny kadłuba (500 mm) z antypoślizgowymi gumowymi podkładkami
- Wykonany z wytrzymałego, wzmocnionego polimeru
- Osie wzmocnione stalą nierdzewną
- Bezprzebiciowe koła SandTrakz All Terrain
- Połowa siły uciągu kół Kiwi Wheels
- Pasek 2,8 m z aluminiową klamrą
- Regulowana stopka
- Lekka waga 4,6 kg
- Obciążenie statyczne 80 kg (różne dla obciążenia dynamicznego na danym terenie)
- 2 lata gwarancji na koła SandTrakz
- 5 lat gwarancji na wszystkie pozostałe części.



50-0014-71

Zestaw do konwersji wózka C-Tug do wersji R

Adaptuj klasyczny C-Tug do wersji R dzięki parze regulowanych szyn kadłuba. Idealne dopasowanie zminimalizuje siłę ciągu, a Ty szybciej wyruszysz.

- Dwie regulowane antypoślizgowe szyny kadłuba (500 mm).
- Jeden zestaw pasków C-Tug R
- Kompatybilny z wózkami Kiwi Wheel i SandTrakz.



50-0012-71



The ultimate cart.

Wózek C-Tug z kołami Kiwi Wheels

C-TUG zadziwia siłą, zachwyca solidną budową i wyróżnia się wiodącą konstrukcją. Zbudowany by sprawdzić się w każdym terenie. Nie wymaga narzędzi: Montuje się go i demontuje w kilka sekund i chowa w luku kajaka i wyrusza do celu.

- Złożenie to kilku sekund
- Mieszczą się w luku
- Wykonany z wytrzymałego, wzmocnionego polimeru
- Osie wzmocnione stalą nierdzewną
- Gumowane podkładki pod kadłub
- Montaż bez narzędzi
- Bezprzebiciowe koła Kiwi Wheels z gumowym bieżnikiem o wysokiej przyczepności
- Pasek 2,8 m z aluminiową klamrą krzywkową
- Regulowana stopka
- Lekka waga 4,3 kg i prosta obsługa
- Obciążenie statyczne 120 kg (różne dla obciążenia dynamicznego na danym terenie)
- 5 lata gwarancji



50-0001-71



SANDTRAKZ®
All-Terrain

Soft Sand - no problem
move with ease.

Wózek C-Tug z kołami SandTrakz

Łatwy transport po miękkim piasku. Koła SandTrakz naśladują działanie gąsienicy pojazdu. Sprężają się pod obciążeniem, co zmniejsza potrzebną siłę ciągu i adaptuje koło do powierzchni.

- Mieszczą się w luku
- Łatwy demontaż
- Bezprzebiciowe koła SandTrakz
- Gumowane podkładki pod kadłub
- Regulowana stopka
- Pasek 2,8 m z aluminiową klamrą krzywkową
- Obciążenie statyczne 80 kg (różne dla obciążenia dynamicznego na danym terenie)
- 2 lata gwarancji na koła SandTrakz
- 5 lat gwarancji na wszystkie pozostałe części.



50-0006-71





Koła C-Tug do łódki lub pontonu

Niskie opory toczenia i duża średnica kół umożliwiają łatwe przemieszczanie po plaży lub podjazd do rampy bez konieczności dźwigania ciężarów.

Idealne do pontonów lub łodzi aluminiowych.

- Bezprzebiciowe koła 10" łatwe do demontażu
- Łatwa instalacja i montaż
- Prosty mechanizm blokady
- Wykonane z polimeru odpornego na promienie UV polimeru włóknem szklanym
- Elementy montażowe i osie ze stali nierdzewnej
- Lekkie 4 kg (para)
- Do łodzi do 3,6 m
- Do łodzi z silnikiem zaburtowym do 15 KM (2 suw) lub 9,9 KM (4 suw)
- Zalecane obciążenie robocze do 100 kg
- Rekomendowane obciążenie statyczne 120 kg (różne dla obciążenia dynamicznego na danym terenie)



Łatwy i szybki demontaż do przechowywania



50-0009-51
Para Kół C-Tug

Prosty mechanizm

Podnieś lub opuść według potrzeby



Pasy mocujące C-Tug 4,6 m

Para pasów mocujących, umożliwiających łatwe zabezpieczenie kajaka, SUPa, deski surfingowej, pontonu i innych przedmiotów na bagażniku dachowym lub przyczepie.

Aluminiowa, gumowana klamra krzywkowa - ochrona ładunków i pojazdów. Ultra wytrzymała, odporna na promienie UV i ścieranie taśma poliestrowa. Można nimi przedłużyć pasy wózka C-Tug Kayak.

















































Standard przemysłowy.

- 4,6 m x 25 mm
- Można przyciąć na długość
- Udźwig 175 kg
- Wytrzymałość na zerwanie 350 kg
- Spełnia australijską normę AS/NZS 4380
- Sprzedaż w parach



50-0013-11



 02-4068-81 Pomarańczowa torba RAILBLAZA	 07-4008-11 Pasek do uchwytu G-Hold 75, 2 szt.	 07-4007-11 Pasek do uchwytu G-Hold 50, 2 szt.	 07-4006-11 Pasek do uchwytu G-Hold 35, 2 szt.	 07-4015-11 Klamra 38 mm do uchwytu ściennego lub do butli	 07-4014-11 Zapasowa podstawa i sekcja wysięgnika Extenda	 07-4013-21 Zapasowe pokrętła, białe, 2 szt.	 50-0002-71 Koła C-Tug Kiwi Wheels 2 szt.	 CT-1002 Trawers wózka C-Tug, x1	 CT-1003 Stopka wózka C-Tug	 07-4217-11 Dźwignie blokady HEXX Live Pole	 07-4202-11 Klipsy na przewód HEXX Tube
 07-4013-11 Zapasowe pokrętła, czarne, 2 szt.	 07-4012-51 Korek i uszczelka StarPortu, 2 szt.	 07-4011-51 Wkładka StarPortu 2 szt.	 07-4011-11 Kabel i konwerter do portu USB StarPort serii E	 07-4020-11 Podstawa i pokrętło Rod Holder	 07-4114-11 Śruba T-Bolt z nakrętką na szynę TracLoader, x2	 07-4128-11 Śruba SureMount T-Bolt z nakrętką na szynę TracLoader, x2	 CT-1004 Podkładka C-Tug	 CT-1065 Zestaw pasek C-Tug Strap	 CT-1025 Tuleje do kół C-Tug	 07-4203-11 Klips przewodu przetwornika, samoprzylepny	 07-4198-11 Zapasowy kołnierz ramienia HEXX Live (ze wskaźnikiem)
 07-4161-51 Klipsy C-Clip blokady MiniPortu. 2 w zestawie	 07-4162-11 Wymienna obudowa baterii do lamp nawigacyjnych i360/IPS	 07-4163-11 Taśma VHB pod RIBPort	 07-4164-11 Taśma VHB pod QuikPort	 07-4166-11 Zapasowe pokrętło 2 w zestawie	 07-4048-11 Adapter na bok, x2, śruby; do StowPod, DrinkHold, i adapter Hook2	 07-4048-21 Adapter na bok, x2, śruby; do StowPod, DrinkHold, i adapter Hook2	 CT-1024 Dźwignia blokady C-Tug	 CT-1056 Koła C-Tug do łódki lub pontonu	 CT-1047 Widelec koła C-Tug do pontonu	 07-4197-11 Zapasowy uchwyt ramienia HEXX Live	 07-4199-11 Zestaw Przegubu ramienia HEXX Live
 07-4140-11 Zapasowa podstawa uchwytu R-Lock	 07-4130-11 Podstawa wysięgnika kamery	 07-4082-11 Pasek do uchwytu Rodholder	 07-4187-11 Uchwyt G-Hold podparcia XL silnika trollingowego	 07-4076-81 Flaga RAILBLAZA	 CT-1046 Wspornik kół pontonu na pawęż	 50-0005-71 Koła SandTrakz Sand (para)	 CT-1049 Ośka ze stali nierdzewnej z zaślepką do koła C-Tug	 CT-1051 Uchwyt blokady	 CT-1076 Szyna C-Tug R pod kadłub	 07-4200-11 Zestaw Dźwigni ramienia HEXX Live	

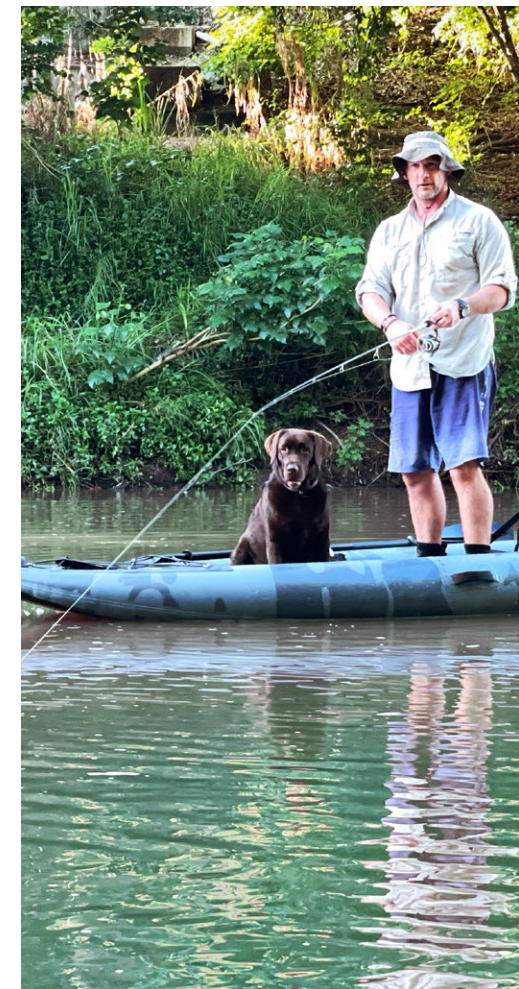

ZOBACZ CO SIĘ DZIEJE POD WODĄ NA ŻYWO!

HEXX Live Pole mocuje się do pokładu i opuszcza pod wodę.
Przetwornik sondy pozwala namierzyć ukryte, nieuchwytnie cele.

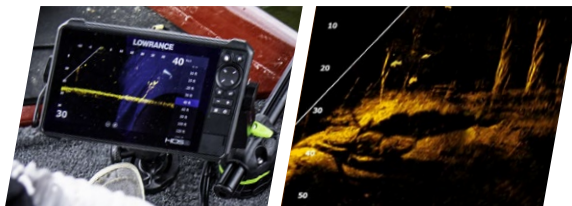

Do przetworników Lowrance, Garmin i Humminbird

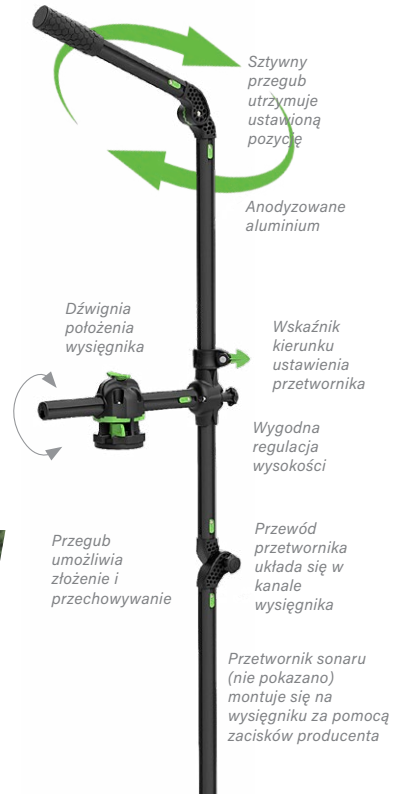

Wymiary produktów, specyfikacje, instrukcje, adresy IP i inne informacje można znaleźć na stronie www.railblaza.com

PRIME MARINE SP. Z O.O.

RAILBLAZA
5 YEAR
WARRANTY

35

Produkty RAILBLAZA posiadają pięcioletnią gwarancję z wyjątkiem lamp nawigacyjnych, kół SandTrakz i pasów z tworzywa. Te mają dwuletnią gwarancję.

Wiele produktów RAILBLAZA zawiera materiały z recyklingu

